

**Portas de Segurança**

# **WALL SECURITY**

THE ITALIAN STYLE DOOR



YOUR HOME, YOUR LIFE



# ÍNDICE

- 05 PORTAS WALL SECURITY
- 06 WALL SECURITY S1
- 07 WALL SECURITY SD
- 08 ESTRUTURA E DESEMPENHO  
EQUIPAMENTO DE SÉRIE
- 09 FECHADURAS  
CILINDROS  
ESCUDOS DE PROTEÇÃO
- 10 PUXADORES
- 11 ARO E PERFIL DE REMATE  
ACABAMENTOS
- 12 CONFIGURAÇÕES ESTRUTURAIS  
EXTRAS MAIS COMUNS
- 13 REVESTIMENTOS
- 14 ESQUEMAS E MEDIDAS
- 15 QUADRO SINÓTICO
- 16 GARANTIA E DESEMPENHO
- 17 CERTIFICAÇÃO - EMPRESA

# Portas de segurança DIERRE

As portas que atravessam fronteiras



# PORTAS WALL SECURITY



As portas WALL SECURITY conjugam a segurança do lar, ao prazer de um moderno e inovador decor.

Um aro rasante à parede, revestido com alumínio anodizado à cor natural ou lacado com a cor escolhida pelo utente, tem como efeito moldurar a porta.

Potentes dobradiças ocultas, asseguram a estabilidade e o bom funcionamento do movimento abertura/fecho.

A folha da porta é complanar ao aro no lado interior, apresentando um design actual e apelativo.

# WALL SECURITY S1

FECHADURA COM 1 CILINDRO

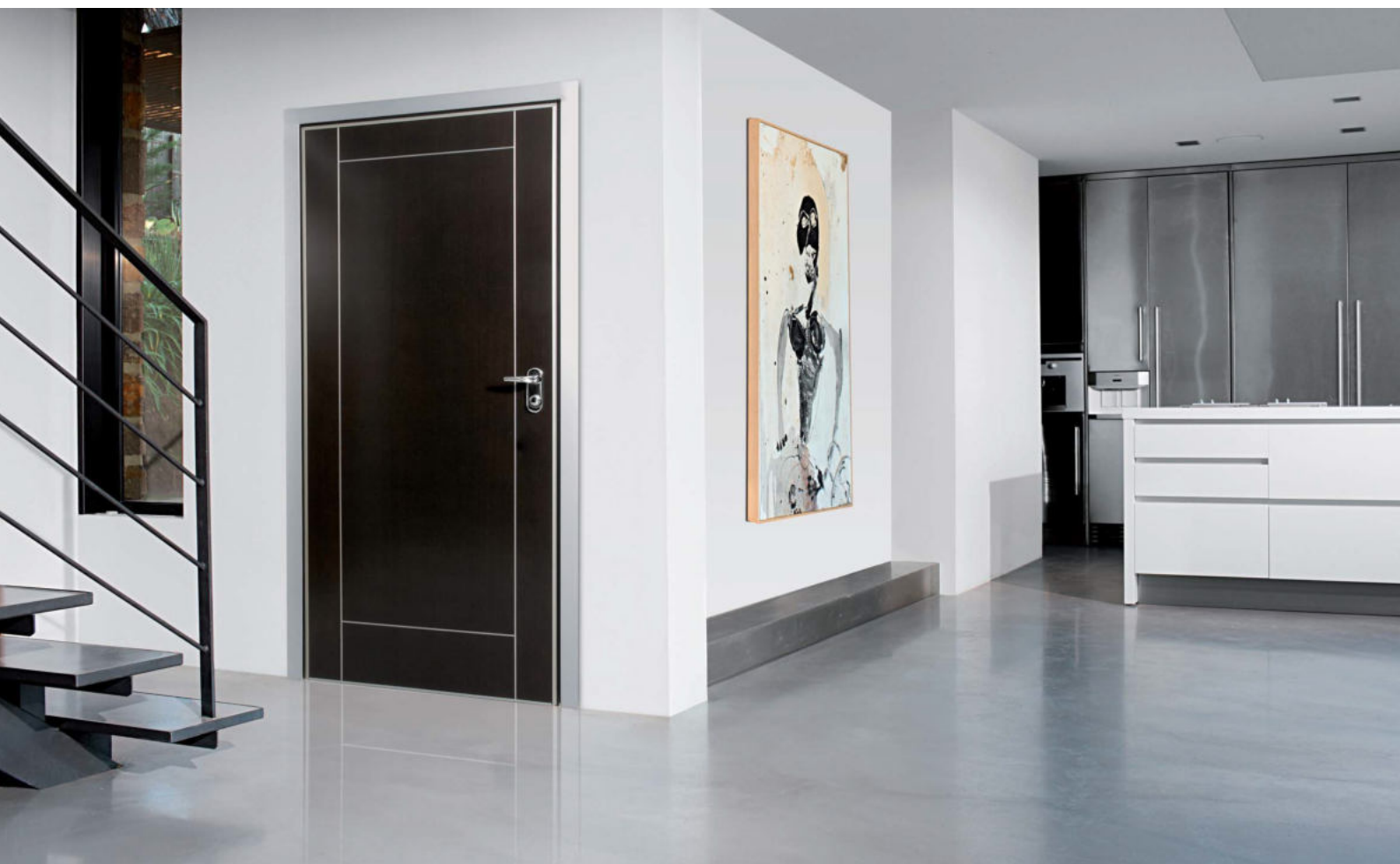

## 1 CILINDRO DE SEGURANÇA

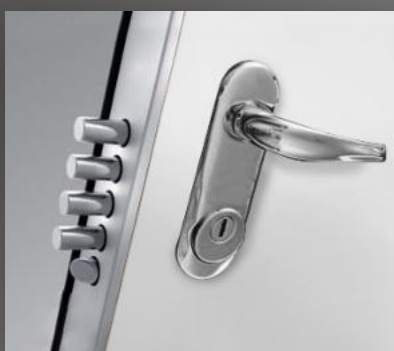

Abertura manual com inserção de chave no cilindro de alta segurança fornecido com a porta.

## WALL SECURITY S1



## WALL SECURITY S1 D.B.

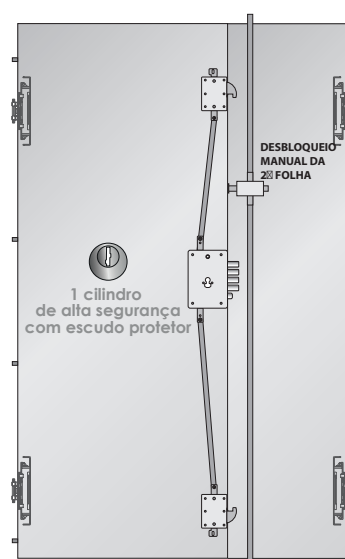

Não adequada para colocação em vão exterior.

# WALL SECURITY SD

FECHADURA COM 2 CILINDROS



## 2 CILINDROS DE SEGURANÇA MESTRADOS



A chave do proprietário acede a ambos os cilindros (A e B) e bloqueia o acesso às chaves que acionam somente o cilindro superior (B).

## WALL SECURITY SD

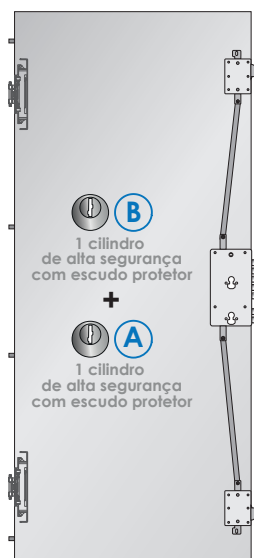

## WALL SECURITY SD D.B.

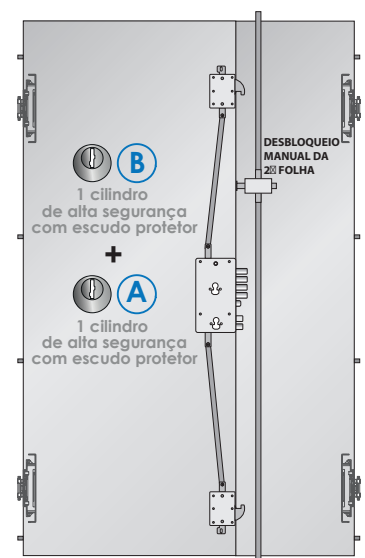

Não adequada para colocação em vão exterior.

## ESTRUTURA E DESEMPENHO

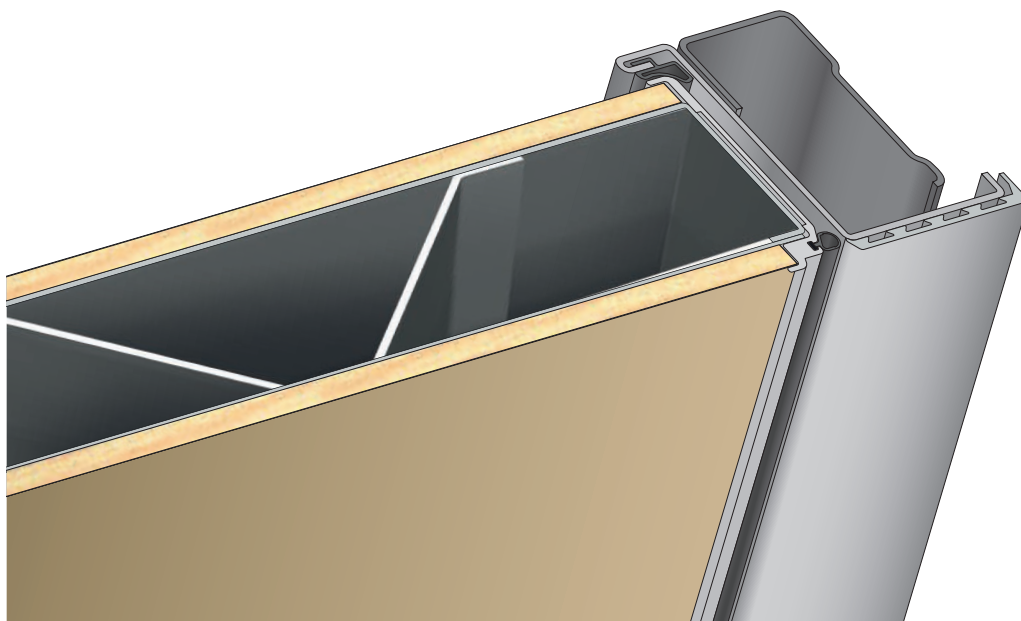

**PRÉ-ARO** EM AÇO ZINCADO LACADO

**ARO** EM AÇO ZINCADO COR ARGENTO REVESTIDO COM PERFIL EM ALUMÍNIO NO LADO INTERIOR

**FIXAÇÃO** DO PAINEL INTERNO COM O PERFIL DE REMATE

**FOLHA** DE DUPLA CHAPA REFORÇADA COM ÓMEGAS INTERIORES E PREDISPOSTA PARA REVESTIMENTO

**GUARNIÇÕES** NO ARO E NO PERFIL DE REMATE (VISÍVEL)



**Resistência à Intrusão**  
RC3 (1 e 2 batentes)



**Abatimento Acústico**  
38dB (1 batente)  
Não classificado (2 batentes)



**Transmissão Térmica \***  
 $U_d=1,9 \text{ W/m}^2\cdot\text{K}$  (1 batente)  
 $U_d=2,5 \text{ W/m}^2\cdot\text{K}$  (2 batentes)  
\* com painéis de 7mm



**Resistência à Corrosão**  
Classe 3 (1 e 2 batentes)



**Resistência ao Vento**  
C5 (1 e 2 batentes)



**Permeabilidade ao Ar**  
Classe 3 (1 batente)  
Classe 2 (2 batentes)

## EQUIPAMENTO DE SÉRIE

DOBRADIÇA OCULTA REGULÁVEL



ARO REVESTIDO COM ALUMÍNIO

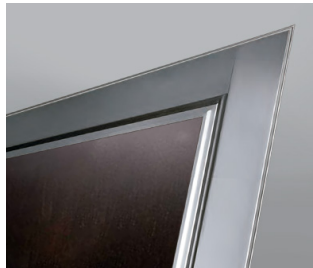

ARO E FOLHA COMPLANARES



PERFIL DE REMATE EM ALUMÍNIO



PERNOS MÓVEIS EM GANCHO



PERNOS FIXOS EM GANCHO



Para mais informações sobre o equipamento de série consultar a ficha da porta pretendida.

# FECHADURAS



SISTEMA DE SEGURANÇA EM TODAS AS FECHADURAS DIERRE  
Bloqueio das linguetas em caso de intrusão danosa

## CILINDROS DE ALTA SEGURANÇA DIERRE

CLASSIFICAÇÃO  
SEGUNDO NORMA  
EN 1303

Durabilidade.....	6 (máximo 6)
Resistência à corrosão.....	C (máximo C)
Resistência ao ataque.....	2 (máximo 2)
Resistência ao fogo.....	1 (corta-fogo)
Segurança.....	6 (máximo 6)



### NEW POWER

Série na WALL SECURITY S1



### D-UP

Série na WALL SECURITY SD

## ESCUDOS DE PROTEÇÃO DOS CILINDROS



Acabamentos iguais aos dos espelhos onde se inserem

## D-FENDY MAG



Escudo de proteção especial com bloqueio do acesso ao cilindro.  
O acesso é facultado por meio de chave magnética.  
A ser colocado no espelho curto Dierre Design.

## VARIEDADE NA ESCOLHA



Dierre Design  
(de série)



Amsterdam



Dallas



Dourado



Dourado  
Resista



Bronze  
(de série)



Argento  
(de série)



Cromo  
Lucido



Cromo  
Satinado



Inox



Branco



Preto

Consultar os acabamentos disponíveis para cada modelo.

### puxadores de asa



Mod. 962/2



Mod. 962



Mod. 957

### kit D-Fendy / kit D-Fendy Plus



Kit reforço de proteção ao cilindro e fechadura

# AO SEU ESTILO

## ARO COMPLANADO COM A PAREDE

3 versões para o assentamento

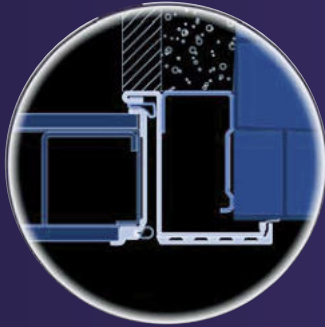

Aro standard

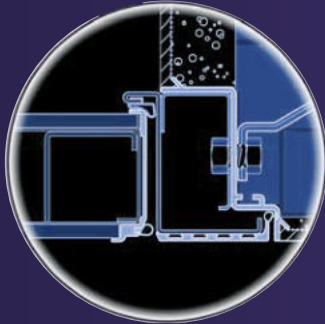

Aro Secret

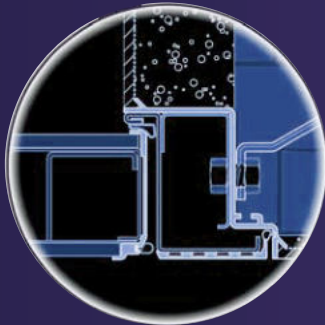

Aro Top Secret

## ARO COMPLANADO COM O PERFIL DE REMATE

Perfil em alumínio  
com guarnição encastrada e complanada com o aro



As extensões Secret e Top Secret são extras que complementam a total integração da porta à parede.

## acabamentos no perfil de remate



Alumínio cor natural  
(série)

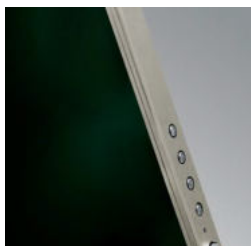

Cinza claro



Branco

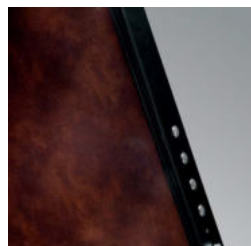

Preto



RAL à escolha

Cores disponíveis também para o cover em alumínio, do aro.

## ESCOLHAS DE UPGRADE





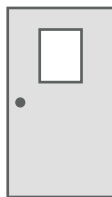



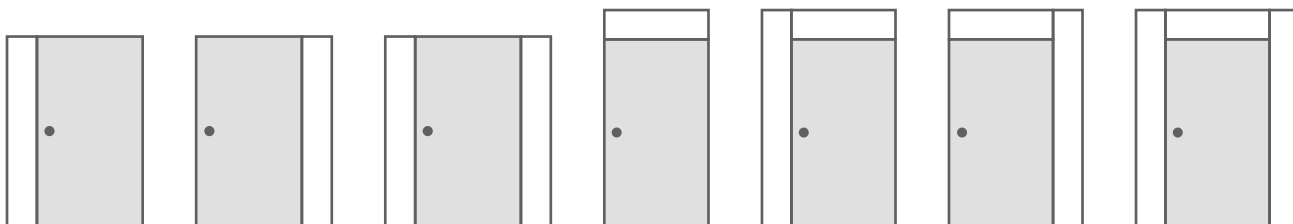

Porta a abrir para fora



Porta com visor

### LATERAIS FIXOS E BANDEIRAS ENVIDRAÇADOS



	<b>EXTENSÃO NA CLASSIFICAÇÃO DA RESISTÊNCIA À INTRUSÃO</b>	<b>RC4</b>	KIT: reforço com chapa de aço de 3mm a toda a altura do sistema de fecho / trancas superior e inferior, em gancho	*
	<b>EXTENSÃO NA CLASSIFICAÇÃO DO ABATIMENTO ACÚSTICO</b>	<b>42 dB</b>	Inclui colocação de soleira fixa ao pavimento (h = 16mm)	*
	<b>EXTENSÃO NA CLASSIFICAÇÃO DA ANTI-CORROSÃO</b>	<b>4</b>	Aro + folha com reforço de resistência à oxidação	
	<b>CLASSIFICAÇÃO CORTA-FOGO</b>	<b>El230</b>	Guarnições termoexpansíveis no aro e na folha da porta.	*
	<b>EXTENSÃO CORTA-FOGO CONTROLO DE FUMOS QUENTES</b>	<b>Sm</b>	KIT: guarnição em silicone + soleira CF especial.	*
	<b>PREENCHIMENTO INTERIOR COM LÃ DE ROCHA</b>		Melhora o desempenho termoacústico. (Não compatível com o extra RC4, anti-corrosão nem em portas com visores)	
<b>12 V</b>	<b>TRINCO ELÉTRICO</b>		Abertura com receção de energia. (implica remoção da 4ª lingueta da fechadura)	
	<b>MOLAS DE RECUPERAÇÃO</b>		Mola aérea, visível, cor prata ou preto.	

\* Exclusivo para portas de 1 batente.

# REVESTIMENTOS

O remate final para personalizar a porta é a escolha dos painéis que a revestem.

- **Painéis para ambiente interior**  
Adequados em ambos os lados da porta colocada em vão interior e para o lado interior das portas de vãos exteriores.
- **Painéis para ambiente exterior**  
Colocação obrigatória no lado exterior das portas de vãos exteriores.

Pode-se consultar os vários tipos de painéis disponíveis, no catálogo e documentação respetivos.



## AMBIENTES INTERIORES

### Exemplo de locais:

Apartamentos; lados interiores de portas de vivenda.

### Alguns tipos de painéis:

- Lisos de 7mm (folheado e lacado)
- Direct Printing
- ABS
- Melamínicos e laminados



## AMBIENTES EXTERIORES RESGUARDADOS

### Exemplo de locais:

Entrada de vivenda sem exposição direta aos agentes atmosféricos.

### Alguns tipos de painéis:

- Lisos ZM
- Pantografado 14mm
- Pantografados Santorini
- Fenólico



## AMBIENTES EXTERIORES

### Exemplo de locais:

Locais com exposição direta aos agentes atmosféricos.

### Alguns tipos de painéis:

- Madeira Accoya
- Alumínio e alutérmico

PORTA COM PRÉ-ARO E ARO DE SÉRIE

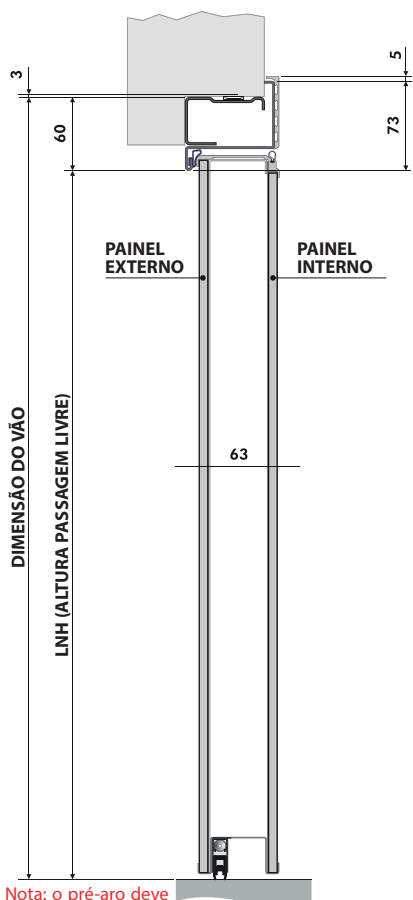

Nota: o pré-aro deve ser assente à face da parede interna acabada e sobre o chão final (cota zero).

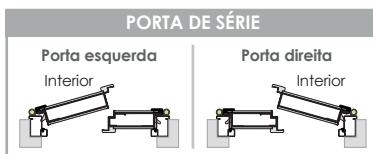
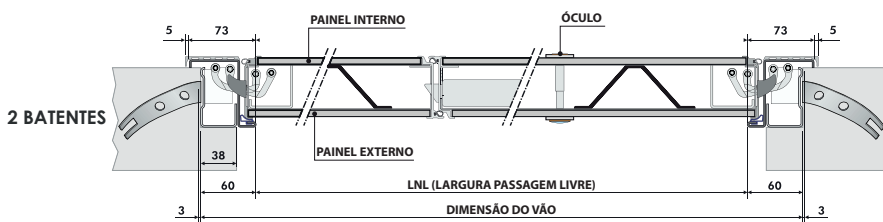
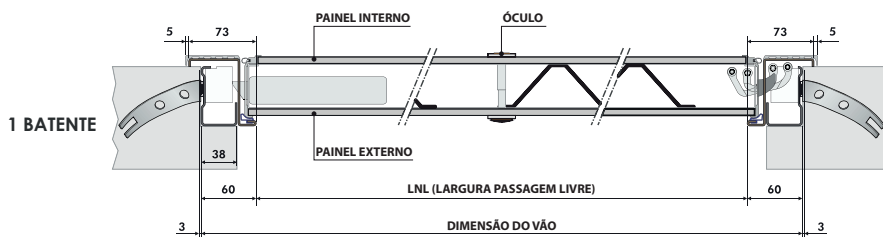

1 BATENTE

DIMENSÕES (mm)	Standard 1	Standard 2
Altura	2000 / 2050 / 2100	1950 / 1970 / 1980 / 2020 / 2040 / 2200
Largura	800 / 850 / 900	
Medidas extra standard	Altura: mín. 1880 / máx. 2850	Largura: mín. 500 / máx. 1200

2 BATENTES

DIMENSÕES (mm)	Standard 1					Standard 2				
Altura	2100					2000 / 2050 / 2200				
Largura	900	1000	1050	1100	1150	1200	1250	1300	1400	
Simétricas	450+450	500+500	-	550+550	-	600+600	-	650+650	700+700	
Assimétricas	-	700+300	750+300 700+350	800+300 750+350 700+400	850+300 800+350 750+400	900+300 850+350 800+400	900+350 850+400	900+400	800+600 900+500	
Medidas extra standard	Altura: mín. 1880 / máx. 2850					Largura: mín. 800 (500+300) / máx. 2400				

# QUADRO SINÓTICO - SÉRIE PRESTIGE - PORTAS WALL SECURITY

<b>ESTRUTURA E EQUIPAMENTOS</b> <b>MODELOS</b>	WALL SECURITY S1	WALL SECURITY S1 D.B.	WALL SECURITY SD	WALL SECURITY SD D.B.	WALL SECURITY H4	WALL SECURITY H4 D.B.	WALL SECURITY NX	WALL SECURITY NX D.B.

DE SÉRIE								
Fechadura mecânica	●	●	●	●	-	-	-	-
Cilindro alta segurança	1 unid.	1 unid.	2 unid.	2 unid.	-	-	-	-
Fechadura motorizada	-	-	-	-	●	●	●	●
Cilindro emergência	-	-	-	-	●	●	●	●
Perfil de remate em alumínio	●	●	●	●	●	●	●	●
Dobradiça oculta	●	●	●	●	●	●	●	●
Acessórios comuns	Cover do aro em alumínio anodizado (lado interior) / guarnições vedantes na folha e no arvisor com ângulo de 200° / soleira automática embutida / afinador do trinco							

CONFIGURAÇÃO EXTRA								
Produção dimensões extra standard	●	●	●	●	●	●	●	●
Bandeira e/ou lateral fixos (só envidraçado)	●	●	●	●	●	●	●	●
Porta a abrir para fora	●	●	●	●	●	●	●	●
Perfis para assentamento aro	●	●	●	●	●	●	●	●
Acabamentos no cover do aro	●	●	●	●	●	●	●	●
Acabamentos no perfil de remate	●	●	●	●	●	●	●	●
Preenchimento interior com lâ de rocha	●	●	●	●	●	●	●	●
Acessórios extras mais comuns	Kit D-Fendy e D-Fendy Plus / trinco elétrico / molas de recuperação							

QUADRO DESEMPENHOS	DE SÉRIE		EXTRAS	
	1 BATENTE	2 BATENTES	1 BATENTE	2 BATENTES
Resistência à intrusão	RC3	RC3	RC4	-
Abatimento acústico	38dB	-	42dB	-
Transmissão térmica	U <sub>d</sub> = 1,9 W/m <sup>2</sup> K (*)	U <sub>d</sub> = 2,5 W/m <sup>2</sup> K (*)	variável	variável
Resistência à corrosão	Classe 3	Classe 3	Classe 4	Classe 4
Resistência à carga do vento	C5	C5	-	-
Permeabilidade ao ar	Classe 3	Classe 2	-	-

(\*) Níveis alcançados com painéis de 7mm.

LEGENDA: ● Disponível - Não disponível

# GARANTIA E DESEMPENHO

FABRICANTE

Nº DA GARANTIA

CLIENTE DA DIERRE

TIPO DE PRODUTO

MONTAGEM (instalador/data)

REGISTO MARCAÇÃO CE

CARATERÍSTICAS DE DESEMPENHO

PREENCHER APÓS MONTAGEM  
(com assinaturas do instalador  
e do cliente final)

A PREENCHER NO CASO DE  
UTILIZAÇÃO DA GARANTIA

**PERFORMANCE CHARACTERISTICS / GUARANTEE CERTIFICATE  
CARACTERÍSTICAS DE DESEMPENHO / CERTIFICADO DE GARANTIA  
CARACTERÍSTICAS DE RENDIMIENTO / CERTIFICADO DE GARANTIA**

nº certificado ..... nº de certificado .....

carimbo do revendedor ..... sello del vendedor .....

NUMERO GARANZIA : PL4  
00000196119 001 1718 D

**Dierre**  
YOUR HOME. YOUR LIFE  
A company with  
a certified quality system

certificate numb. .... retailer's stamp .....

**QUALIDADE DE PRODUTO  
PORTA ANTI-INTRUSÃO  
ENV 1627** ..... Esta porta está homologada pelo organismo de Certificação, segundo a  
norma ENV 1627.  
A classe de homologação está indicada na etiqueta aplicada na porta,  
no lado da fechadura

**QUALIDAD DE PRODUCTO  
PUERTA ANTI INTRUSION  
ENV 1627** ..... Esta puerta está homologada por el organismo de certificación según las  
normas ENV 1627.  
La clase de homologación está indicada en la etiqueta aplicada en la puerta en el  
lado de la cerradura.

porta instalada por: ..... (assinatura legível) ..... (firma legible)  
door fitted by: ..... (legible signature)

na data: .....  
fecha: .....  
on: .....

**CE** CARACTERÍSTICAS DE DESEMPENHO - EN 1435-1  
CARACTERÍSTICAS DE RENDIMIENTO - EN 14351-1  
PERFORMANCE CHARACTERISTICS - EN 14351-1

No caso em que a porta seja revestida pelo revendedor Dierre, a  
indicação do valor da transmissividade térmica será da sua responsabilidade.  
En el caso en que la puerta sea revestida por el distribuidor Dierre,  
será su deber indicar el valor de transmitancia térmica.  
In the event that the panelling is fitted by the Dierre retailer,  
he will have to indicate the heat transmittance value.

Espessura dos Revestimentos Espesor de Recubrimiento	Transmissividade térmica Transmitancia Térmica	W m² • K
7 + 7		
7 + 14		
7 + 21		
14 + 14		
14 + 21		
21 + 21		
.....		

**CE**  
**Dierre Iberica – Industria de Puertas S.A.**  
**Zona Industrial das Lameiras**  
**3440 – 010 Ovoa ( Santa Comba Dao ) Portugal**

Modelo / Model ..... PL4  
Dimensao / Dimension ..... 2000X800  
Resistencia Carga do Vento / Load Resistance ..... C5  
Acusticidade / Acoustic Performance ..... 35 db  
Permeabilidade força do ar/Air permeability .....  
Permeabilidade agua/Water permeability ..... N.D.  
Transmissão Térmica / Heat Transfer .....

**GUARDAR O CERTIFICADO - GUARDAR EL CERTIFICADO - KEEP THE CERTIFICATE**

**CORRECT FITTING DECLARATION  
DECLARACIÓN DE ASSENTAMENTO CORRECTO  
DECLARACIÓN DE COLOCACION CORRECTA**

O presente certificado é válido se a porta for instalada como indicado nas instruções.  
Eventuais alterações (não autorizadas) e/ou um errado assentamento da porta, provocará a expiração do certificado de garantia e das certificações do produto indicadas nas  
etiquetas apostas no mesmo.  
El presente certificado es válido únicamente si la puerta es instalada según se contempla en las instrucciones. Las modificaciones (no autorizadas) y/o una colocación incorrecta de la puerta  
anulan la validez del certificado de garantía y de las homologaciones del producto indicadas en las etiquetas aplicadas a dicho producto.  
The present certificate shall be valid only if the door is fitted as indicated in the instructions. Possible unauthorised modifications and/or the incorrect fitting of the door shall make both the  
guarantee certificate and the certifications listed on the labels or on the door itself void.

A porta assentada no dia ..... pelo técnico ..... da empresa .....  
La puerta colocada en la fecha de ..... por el técnico ..... de la empresa .....  
The door fitted on ..... by ..... of the company .....

foi assentada em conformidade com as instruções fornecidas Dierre S.p.A.  
ha sido colocada conforme a las instrucciones facilitadas por la empresa Dierre S.p.A.  
has been fitted following the instructions supplied by Dierre S.p.A.

assinatura do técnico ..... assinatura do cliente .....  
firma del instalador ..... firma del cliente .....  
fitter's signature ..... client's signature .....

**DETAILS TO BE INSERTED IN CASE THE CERTIFICATE IS USED  
DADOS A INserir EM CASO DE UTILIZAÇÃO DO CERTIFICADO  
DATOS QUE INTRODUCIR EN CASO DE USO DEL CERTIFICADO**

dados do cliente ..... datos del comprador ..... customer .....

Apelido ..... Apellidos - Surname	Nome ..... Nombre - Name	E-mail ..... E-mail
Endereço ..... Calle - Address	Tel. .... Tel. - Phone	Telem. .... Móvil - Mobile
Cidade ..... Ciudad - City	Pais ..... Nación - Country	Código Postal ..... C.P. - Code

aceito receber informações e documentação de origem comercial  
acepto recibir información y documentación de carácter comercial

assinatura do cliente .....  
firma del cliente .....

# CERTIFICAÇÃO - EMPRESA

SISTEMA DE GESTÃO DE QUALIDADE ISO 9001:2015

Certificações emitidas pela SGS (organismo acreditado pela IPAC em Portugal e Accredia em Itália).



THE ITALIAN STYLE DOOR



YOUR HOME, YOUR LIFE

As fotografias podem apresentar tonalidades diferentes das peças originais.

A Dierre Ibérica reserva-se o direito de, a qualquer momento, substituir ou descontinuar qualquer acessório e/ou componente referido no presente catálogo.

A função deste catálogo é a de apresentar um breve resumo de alguns dos produtos DIERRE. Aconselha-se, antes de uma decisão, a consulta de um técnico comercial da empresa.



THE ITALIAN STYLE DOOR



YOUR HOME, YOUR LIFE