

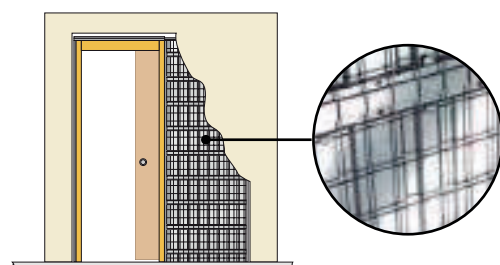

Parede de reboco

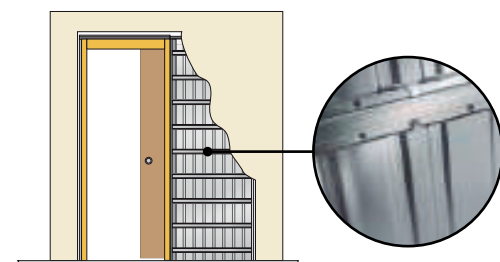

Parede de gesso cartonado

**ESTRUTURA**

Uma porta: 1 câmara, 1 calha superior, 1 montante lateral, 2 distancias de ligação da câmara ao montante.
 Duas portas: 2 câmaras, 1 calha superior dupla, 2 distancias de ligação entre as câmaras.
 (Os distancias são temporários e garantem o enquadramento e a largura da passagem.)

CÂMARA

Conjunto de 2 chapas zincadas onduladas e com ómegas transversais, unidas num lado por perfil em aço.
 Lado de entrada/saída da porta com perfil reforçado.
 Em parede de reboco: revestimento com rede metálica, presa por linguetas embutidas na chapa e uma rede em fibra de vidro que une o New Space à parede, alisando o reboco na periferia.

TOPO

Calha em aço a servir de cobertura à guia de deslizamento. Ligação com montante e câmara por meio de patilhas.
 Guia de deslizamento em aço, encastrada na calha, para funcionamento de carretos com rodízios + kit de fixação da porta.

BASE

Câmara com anilhas laterais para eventual fixação ao pavimento. Possibilidade de remoção do perfil metálico ("chão" da câmara) em caso de necessidade.
 Guia fixada ao interior das chapas laterais, colocada à boca da câmara. A base porta deve ter entalhe para encaixar na guia, garantindo um deslizar linear.

INCLUI

Embalagem de cartão. Instruções de montagem.



1 montante e calha superior com guia de deslizamento



Base da câmara com travessa removível e guia inferior



Entrada da câmara com perfis reforçados em toda a altura



Kit de componentes de ligação da porta à calha superior

DIMENSÕES NEW SPACE (mm)

	Largura (LNL) (x2 na cassete dupla)	Altura (LNH)
Standard (Passagem Livre)	600 / 700 / 750 / 800 / 900	2000 / 2020 / 2100 / 2200 2300 / 2400 / 2500
Extras (Passagem Livre)	1000 / 1100 / 1200	De 2010 a 2490 (intervalos de 10 em 10mm)

INDICAÇÕES

New Space 2 portas	• Considerar 2 New Spaces (LNL + LNL) e o kit extra da travessa de conversão		
Porta	• Não incluída.	• Necessita entalhe na base.	• Peso máximo: 80 Kg

PAREDE DE REBOCO (espessuras)

Código	Parede mínimo (PD)	Interno cassete (IC)	Máx. Porta (P)
B50	90 mm	59 mm	45 mm
B51	105 mm	74 mm	60 mm

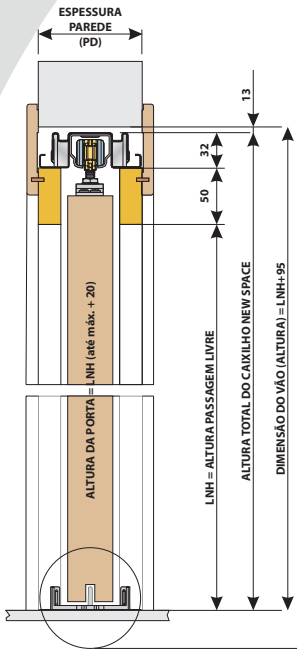

PARA 1 PORTA
(dimensões em mm)

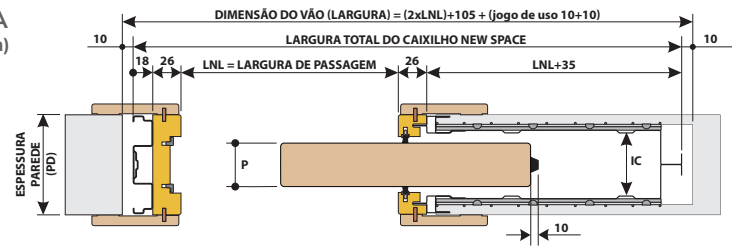

PARA 2 PORTAS
(dimensões em mm)

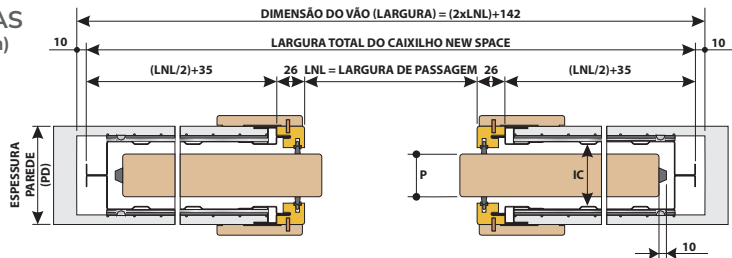

PAREDE DE GESSO CARTONADO

Código	Placas (espessura)	Parede (PD)	Entre placas	Interno cassete (IC)	Máx. Porta (P)
B6E/B6D	15 mm	100 / 120 mm	70 / 90 mm	59 / 74 mm	45 / 60 mm

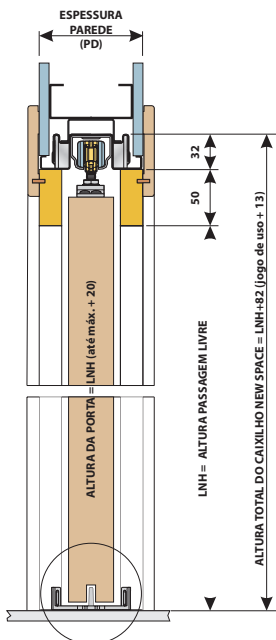

PARA 1 PORTA
(dimensões em mm)

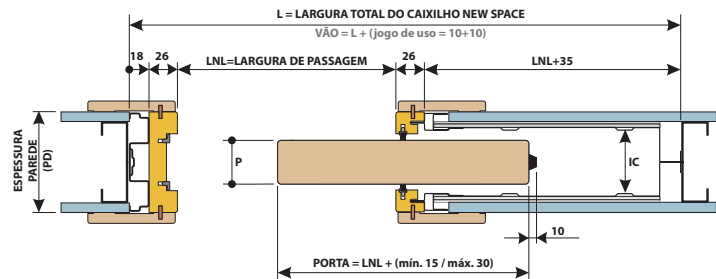

PARA 2 PORTAS
(dimensões em mm)

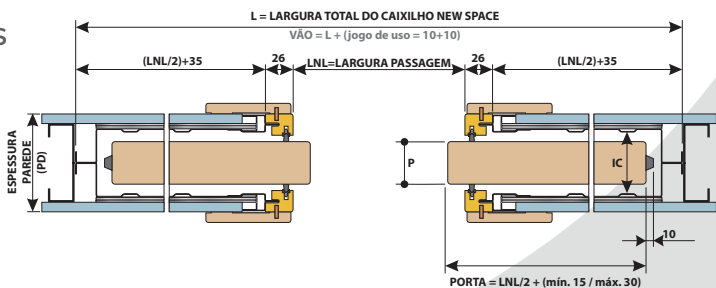

KIT MADEIRAS (não disponível)

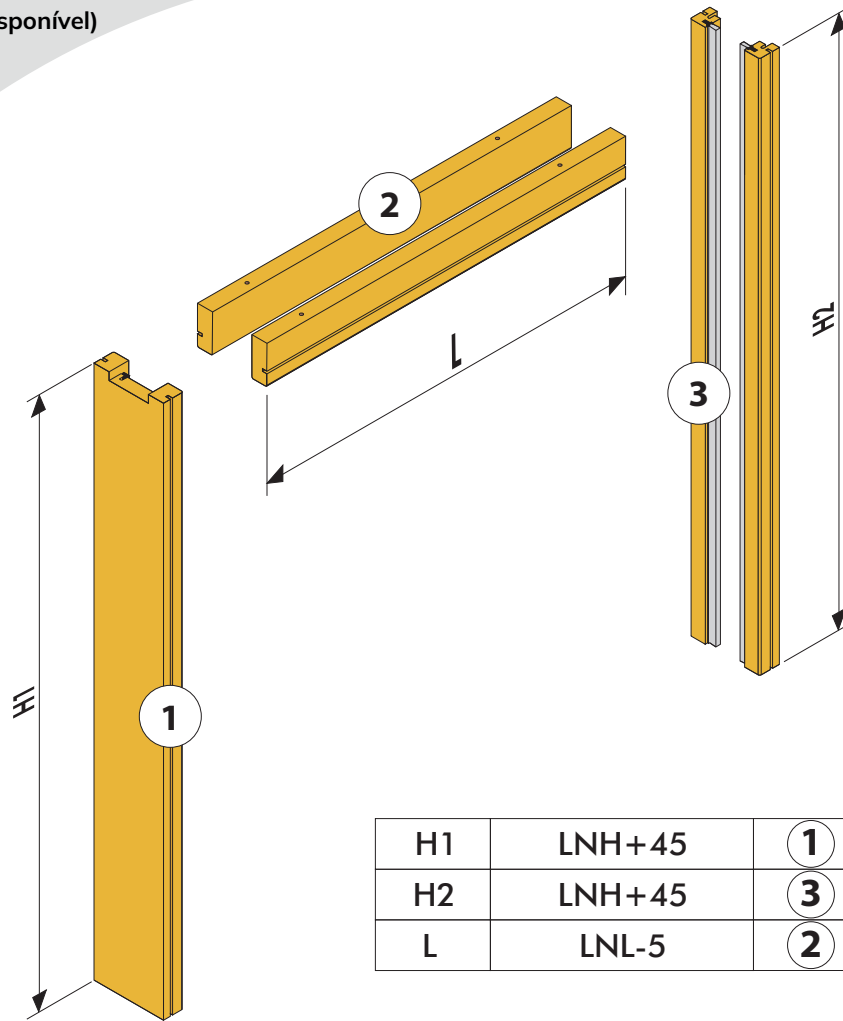

H1	LNH+45	①
H2	LNH+45	③
L	LNL-5	②

1	MONTANTE (não presente na cassete 2 portas)
2	TRAVESSA SUPERIOR LATERAL (2 unid. por cassete)
3	PERFIS LATERAIS (2x cassete 1 porta / 4x cassete 2 portas)

PAREDE DE REBOCO							
PD	IC	A	A1	B	B1	C	C1
90	59	92	26	20	50	20	9.5
105	74	108	26	25	50	20	9.5

PAREDE GESSO CARTONADO							
PD	IC	A	A1	B	B1	C	C1
100	59	100	26	25	50	24	13.5
125	74	125	26	36	50	29	18.5

PD = espessura parede acabada
IC = interno cassete