

Portas Multiusos

MULTIPLA 65

THE ITALIAN STYLE DOOR



YOUR HOME, YOUR LIFE

ÍNDICE

- 05** *PORTAS MULTIUSOS MULTIPLA 65*
- 06** *MULTIPLA 65*
- 07** *EQUIPAMENTO DE SÉRIE*
- 08** *MULTIPLA 65 SILENT 38dB*
- 09** *MULTIPLA 65 SECURITY-3*
- 10** *CONFIGURAÇÕES EXTRA*
- 11** *EXEMPLOS DE ACESSÓRIOS EXTRA*
- 12** *VÃO EXTERIOR*
- 13** *ESQUEMAS E MEDIDAS*
- 16** *QUADRO SINÓTICO*
- 18** *CERTIFICAÇÃO - EMPRESA*

Portas técnicas DIERRE

As portas que atravessam fronteiras

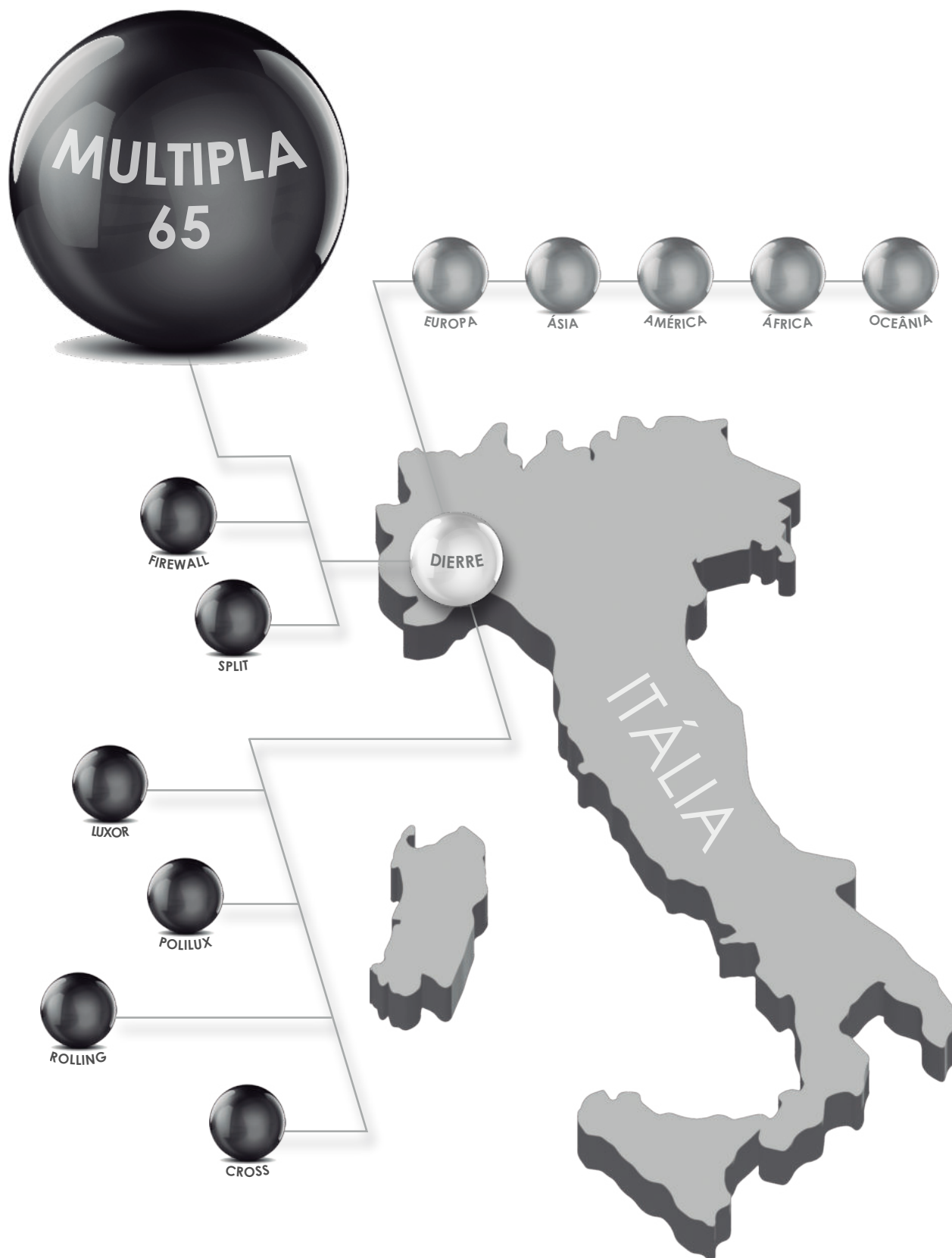

PORTAS MULTIUSOS MULTIPLA 65

As portas multiusos são úteis e necessárias para fechar compartimentos cuja localização no edifício não é exigido desempenhos de segurança ao fogo.

A Dierre produz os modelos de portas cujas diferenças na configuração permitem a melhor opção para cada local:

- POLILUX: ideal para as arrecadações e compartimentos internos do tipo arrumos.
- MULTIPLA 65: versátil e passível de ser fornecida com várias opções extras.
- LUXOR: porta envidraçada, ideal para locais que necessitem de luminosidade e visibilidade.
- UNDER: porta técnica de segurança. Ideal para fechar compartimentos que alojam artigos perigosos ou de valor.

Mediante a função do compartimento existente, temos a melhor opção de porta.

MULTIPLA 65

PORTA MULTIUSOS

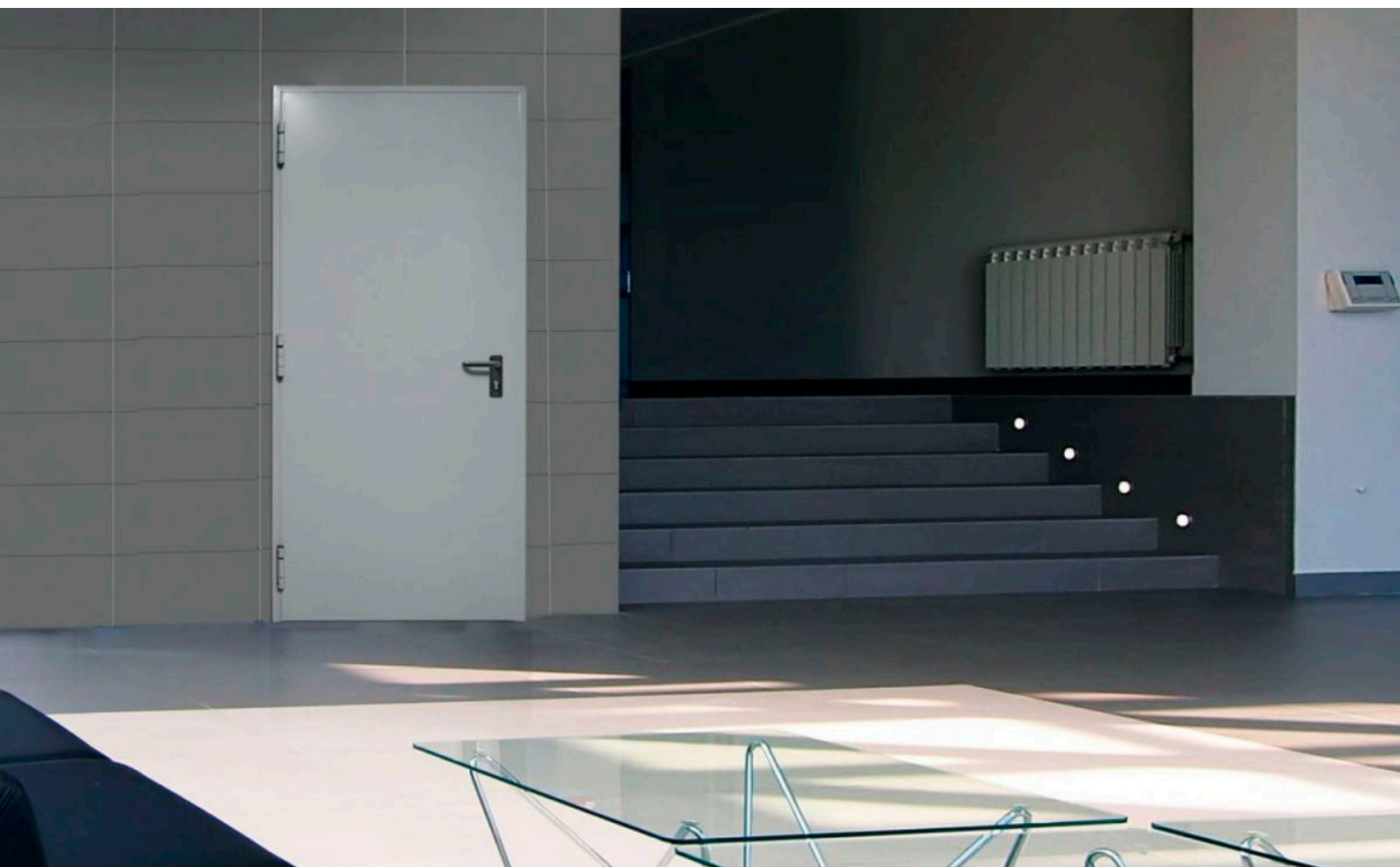

PORTA MULTIUSOS



Das nossas portas multiusos, a MULTIPLA 65 é a que apresenta um maior leque de variantes para colocação otimizada em qualquer local, que não seja obrigatório a classificação de corta-fogo.

Tem como base o aro em "Z" guarnecido, a folha preenchida e o equipamento de série adjacente, incluídos tanto na porta com 1 ou 2 folhas.

Permite contudo uma grande versatilidade, tanto na sua configuração (opções extras no aro, colocação de visores, cores diferentes no acabamento), como na possibilidade de ser apetrechada por praticamente qualquer acessório graças à sua robustez.

É ainda produzida com componentes que lhe exponenciam os desempenhos: MULTIPLA SILENT e MULTIPLA SECURITY.

Disponível para vão exterior.

EQUIPAMENTO DE SÉRIE

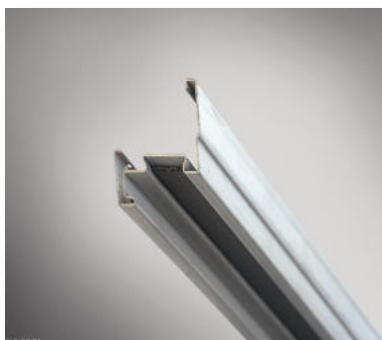

Aro perfilado em Z com
guarnição intumescente



Folha preenchida com favos de
cartão

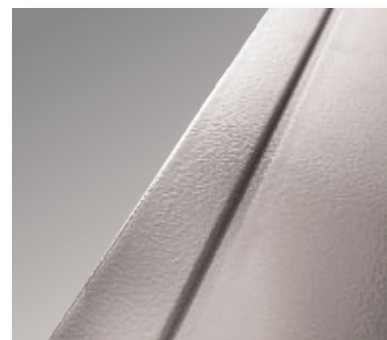

Nivelamento do aro com a folha,
no lado exterior



Unhas integradas no aro



Dobradiças lacadas cor do aro
(2 com mola + 1 regulável)



Puxadores e espelho predisposto
para cilindro, cor preta

- Aro e folha em aço eletrozincado pré-lacados na cor branco marfim, com proteção plástica, da folha da porta, removível com a instalação.
- Fechadura com chave de obra.
- Placa de identificação com nº de certificado.
- Manual de instalação, uso e manutenção.

MULTIPLA 65 SILENT 38dB

PORTA MULTIUSOS + ACÚSTICO



ABATIMENTO ACÚSTICO

 38dB

- Estrutura e equipamento de série da porta base MULTIPLA 65
- Soleira automática embutida
- Aro com guarnição vedante



Disponível com 1 batente. Existe configuração para vão exterior.

MULTIPLA 65 SECURITY-3

PORTA MULTIUSOS + SEGURANÇA



RESISTÊNCIA À INTRUSÃO



- Estrutura e equipamento de série da porta base MULTIPLA 65
- Fechadura antipânico com 3 pontos de fecho
- Dobradiças com pernos de segurança (sem mola de auto-fecho)
- Par de puxadores em alumínio anodizado, com furação para cilindro e com escudo de proteção no lado exterior



Disponível com 1 batente. Existe configuração para vão exterior.

MULTIPLA 65

CONFIGURAÇÕES EXTRAS



ARO TUBULAR

Indicado para colocação entre ombreiras.



GUARNIÇÃO VEDANTE

Guarnição em PVC com colocação no aro.
Portas de 1 e 2 batentes (de série na MULTIPLA 65 SILENT e na porta em vão exterior)



PREENCHIMENTO INTERIOR COM LÃ DE ROCHA

Melhora o desempenho termoacústico.
Portas de 1 e 2 batentes (de série na MULTIPLA 65 SILENT e na porta em vão exterior)



SOLEIRA FIXA NO PAVIMENTO

Soleira em alumínio.
Melhora os desempenhos termoacústico, permeabilidade ao ar e estanquidade à água.



SOLEIRA DE SOBREPOR

Soleira em alumínio, automática, com colocação na folha da porta.

EXTRAS ACABAMENTOS

PORTA EM INOX



RAL À ESCOLHA



EXTRAS DOBRADIÇAS

3D INOX

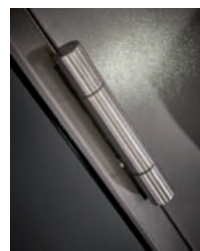

PREMIUM COR PRETA



VISORES

Com 2 tipos de vidro transparente: 33.1/12/33.1 ou 4/15/4

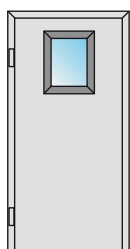

200 x 700
300 x 400
300 x 700
400 x 600
400 x 700
600 x 700

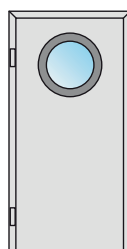

Ø 300
Ø 400

GRELHAS

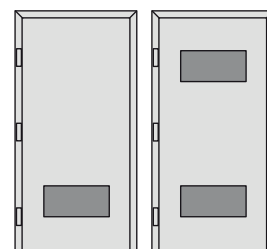

300 x 150
400 x 200

EXEMPLOS DE ACESSÓRIOS EXTRA

PUXADORES



BARRAS ANTIPÂNICO (necessita fechadura antipânico)



- Preto / vermelho RAL 3020 (série)
- Preto / argento
- Preto / RAL à escolha
- Argento / argento



- Preto / cinza



- Inox

MOLAS DE RECUPERAÇÃO

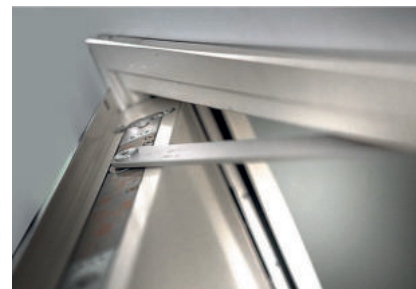

COMPONENTES ELÉTRICAS

Eletróimanes



Trinco Elétrico (na foto sem a testa)



Consultar compatibilidade dos acessórios para porta em vão exterior.



Marcação CE segundo a norma EN 14351-1

EXTRAS OBRIGATÓRIOS

Guarnição vedante colocada no aro



Preenchimento interior da folha com lã de rocha



EXTRAS RECOMENDADOS

Primário anti-corrosão e acabamento com tinta adequada

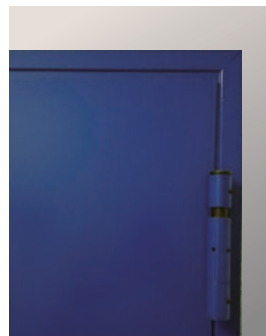

Capa-dobradiças (cores branca ou preta)



PORTAS DE 1 BATENTE: MULTIPLA 65 / MUTIPLA 65 SECURITY-3

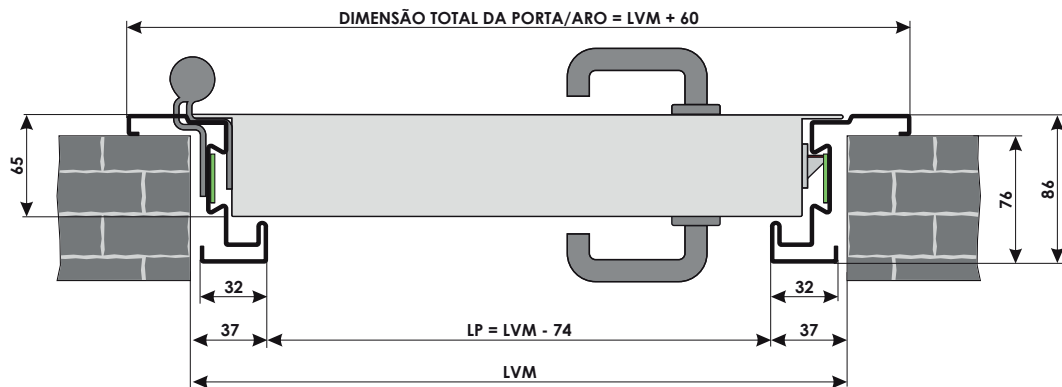
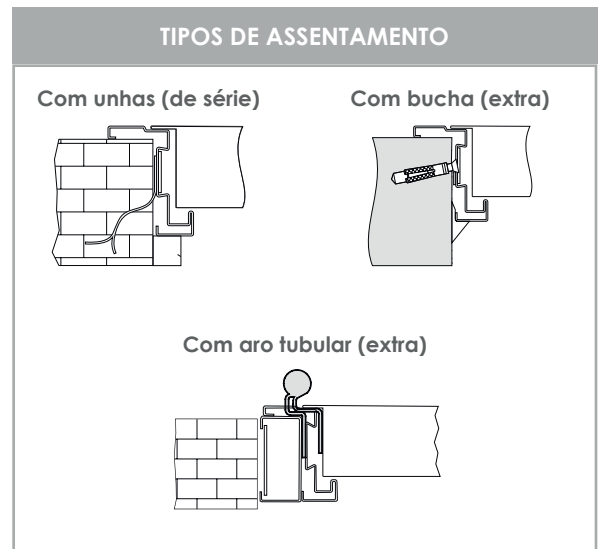
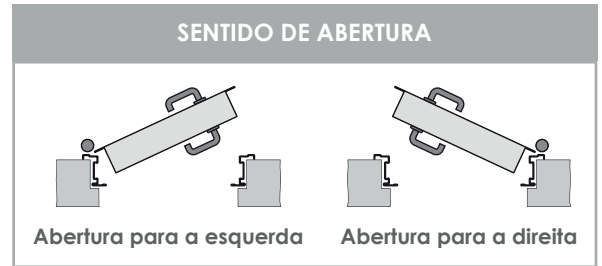
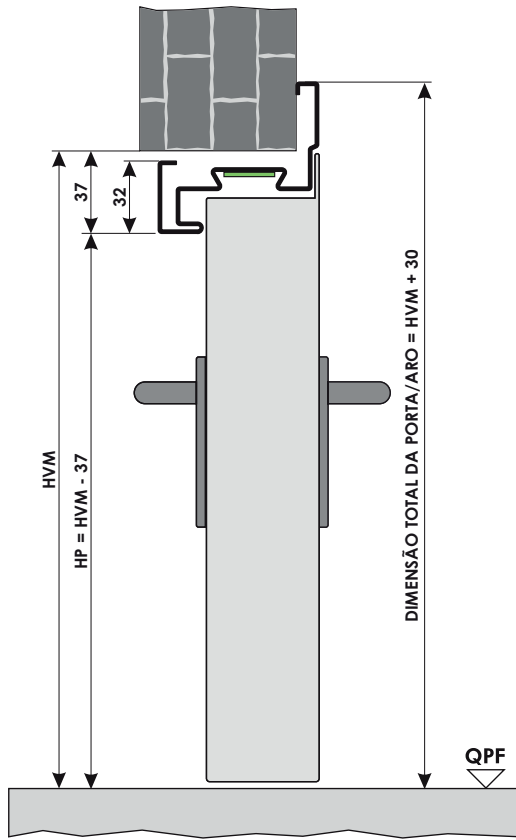

DIMENSÕES (mm)		Altura (HVM)	Largura (LVM)
Standard (Vão total)	MULTIPLA 65	2050 / 2150	800 / 900 / 1000 / 1100 1200 / 1265 / 1300 / 1330
	SECURITY-3		800 / 900 / 1000 / 1100
Dimensões limite	MULTIPLA 65	mín. 550 / máx. 2870	mín. 400 / máx. 1350
	SECURITY-3	mín. 1987 / máx. 2365	mín. 800 / máx. 1100

PORTAS DE 2 BATENTES: MULTIPLA 65

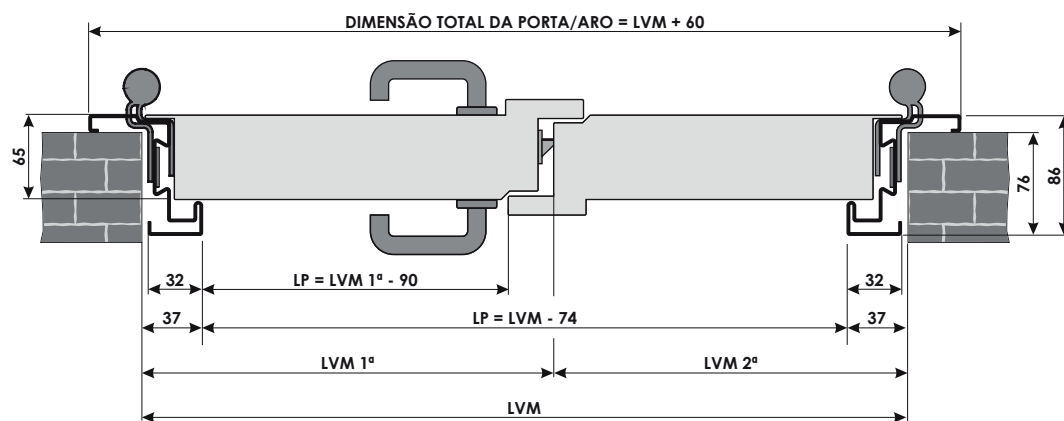
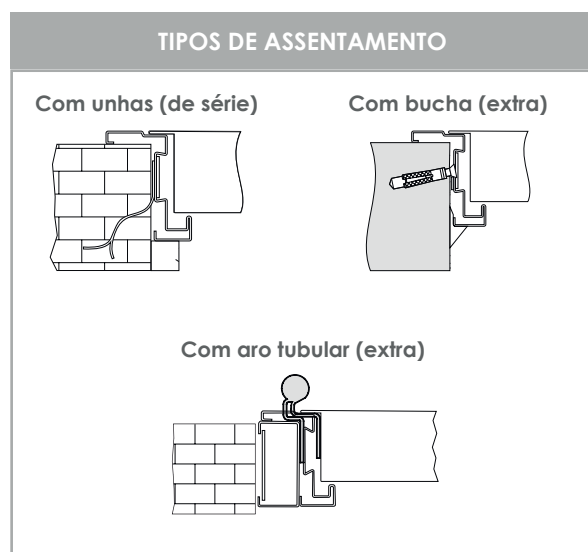
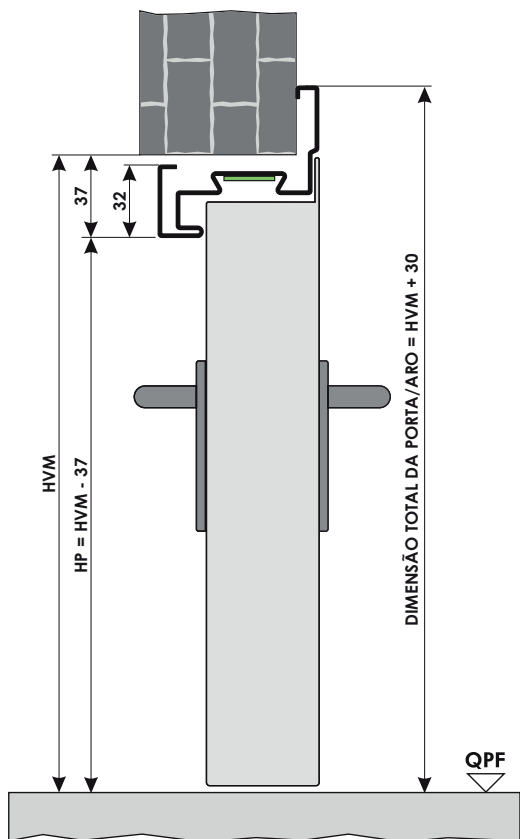

DIMENSÕES STANDARD (mm)																		
Altura (HVM)	2050									2150								
Largura (LVM)	1150	1200	1250	1250	1265	1300	1350	1350	1400	1400	1450	1500	1500	1600	1800	1800	1900	2000
Folha ativa	800	800	800	900	665	900	900	1000	700	1000	1000	900	1000	800	900	1000	1000	1000
Folha secundária	+350	+400	+450	+350	+600	+400	+450	+350	+700	+400	+450	+600	+500	+800	+900	+800	+900	+1000
Dimensões limite	Altura: mín. 550 / máx. 2870									Largura: mín. 700 / máx. 2650								

PORTAS DE 1 BATENTE: MULTIPLA 65 SILENT 38dB

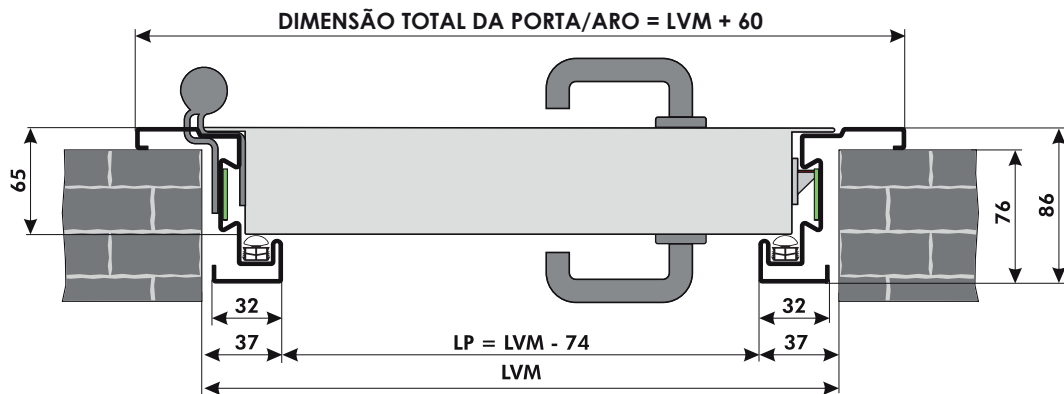
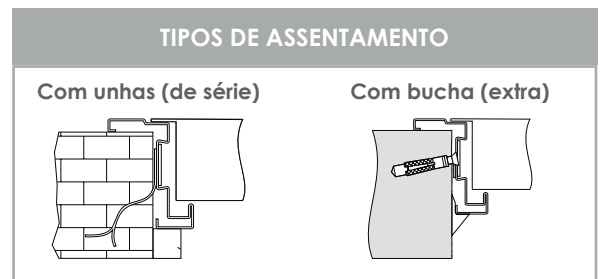
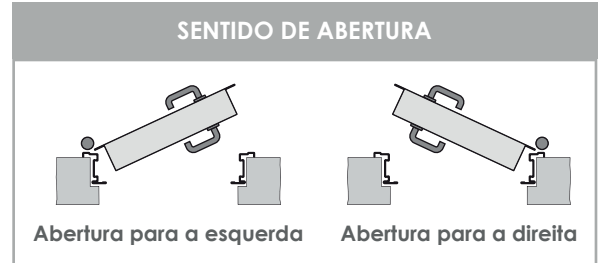
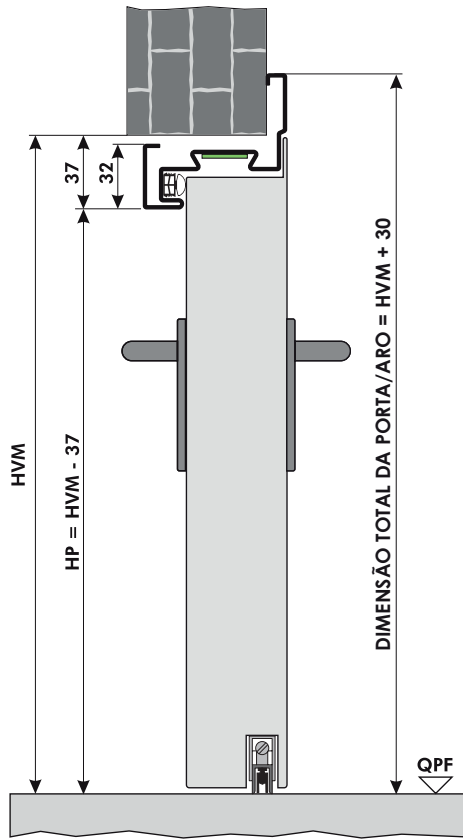

DIMENSÕES (mm)	Altura (HVM)	Largura (LVM)
Standard 1 (Vão total)	2050 / 2150	800 / 900 / 1000 / 1100 1200 / 1265 / 1300 / 1330
Dimensões limite	mín. 550 / máx. 2870	mín. 400 / máx. 1350

QUADRO SINÓTICO

CARATERÍSTICAS	MODELOS					
	MULTIPLA 65	MULTIPLA 65 SILENT 38dB	MULTIPLA 65 SECURITY-3	POLILUX	LUXOR	UNDER

CONFIGURAÇÕES	MULTIPLA 65	MULTIPLA 65 SILENT 38dB	MULTIPLA 65 SECURITY-3	POLILUX	LUXOR	UNDER
Acabamento Inox	●	-	-	-	-	-
Acabamento RAL à escolha	●	●	●	●	●	●
Aro envolvente	-	-	-	-	-	○
Aro tubular	●	-	●	-	○	○
Dobradiça Inox	●	-	-	-	-	-
Dobradiça vai-vem	●	-	-	-	-	-
Duplo batente	○	-	-	-	○	-
Envidraçados - estrutura	-	-	-	-	●	-
Envidraçados - visor	●	-	-	-	-	-
Grelhas	●	-	-	○	-	○
Kit Imbotte (aro envolvente)	●	●	●	-	●	-

MARCAÇÃO CE	MULTIPLA 65	MULTIPLA 65 SILENT 38dB	MULTIPLA 65 SECURITY-3	POLILUX	LUXOR	UNDER
Vão exterior - EN 14351-1	●	●	●	-	●	-

● Disponível só com fornecimento do vidro pela Dierre.

LEGENDA: - Não disponível / Não aplicável ○ De série ● Disponível

QUADRO SINÓTICO

CARACTERÍSTICAS	MODELOS					
	MULTIPLA 65	MULTIPLA 65 SILENT 38dB	MULTIPLA 65 SECURITY-3	POLILUX	LUXOR	UNDER

EQUIPAMENTO	MULTIPLA 65	MULTIPLA 65 SILENT 38dB	MULTIPLA 65 SECURITY-3	POLILUX	LUXOR	UNDER
Barra antipânico	●	●	●	-	●	-
Capas-dobradiças	●	●	●	-	-	-
Cilindro perfil europeu	●	●	-	●	●	-
Cilindro de segurança	●	●	○	-	●	○
Eletróiman	●	●	●	-	●	●
Fechadura antipânico	●	●	○	-	●	-
Fechadura elétrica	●	●	-	-	-	-
Fechadura de segurança	-	-	-	-	-	○
Fechadura 3P	●	●	○	-	-	-
Guarnições intumescentes	○	○	○	-	-	-
Guarnições outras	●	●	●	-	-	-
Mola aérea	●	●	●	-	●	●
Mola oculta	●	-	-	-	●	-
Puxadores alumínio c/escudo	●	●	○	-	-	-
Puxadores cor preta	○	○	-	○	○	○
Puxadores Inox	●	●	-	-	●	-
Soleira embutida	-	○	-	-	-	-
Soleira fixa no pavimento	●	●	●	-	-	-
Soleira de sobrepor	●	●	●	-	●	-
Trinco elétrico	●	●	●	-	-	-

LEGENDA: - Não disponível / Não aplicável

○ De série

● Disponível

CERTIFICAÇÃO - EMPRESA

SISTEMA DE GESTÃO DE QUALIDADE ISO 9001:2015

Certificações emitidas pela SGS (organismo acreditado pela IPAC em Portugal e Accredia em Itália).





THE ITALIAN STYLE DOOR



YOUR HOME, YOUR LIFE

As fotografias podem apresentar tonalidades diferentes das peças originais.

A Dierre Ibérica reserva-se o direito de, a qualquer momento, substituir ou descontinuar qualquer acessório e/ou componente referido no presente catálogo.

A função deste catálogo é a de apresentar um breve resumo de alguns dos produtos DIERRE. Aconselha-se, antes de uma decisão, a consulta de um técnico comercial da empresa.

THE ITALIAN STYLE DOOR



YOUR HOME, YOUR LIFE